

Montageanleitung

Instructions de montage

PÖTTKER

Transforming furniture

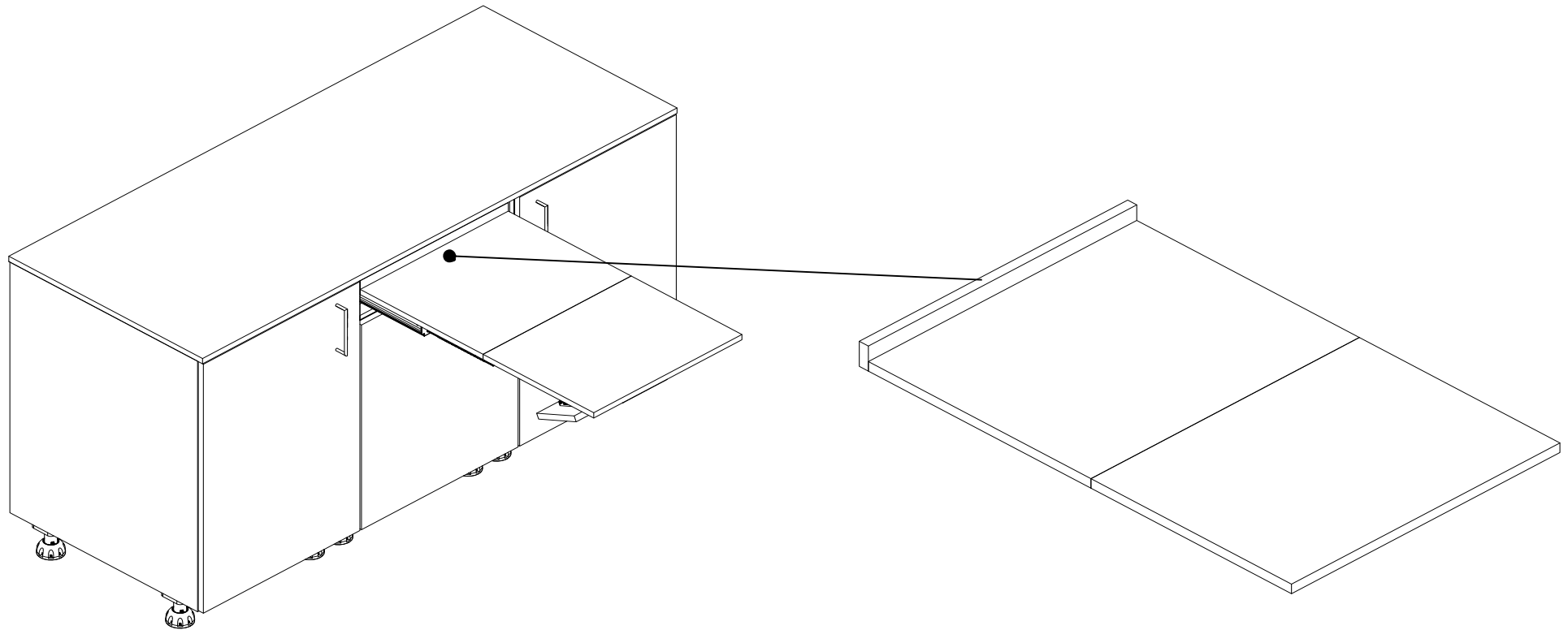

Baugruppe Ablage

plateau d'assemblage

Step 1

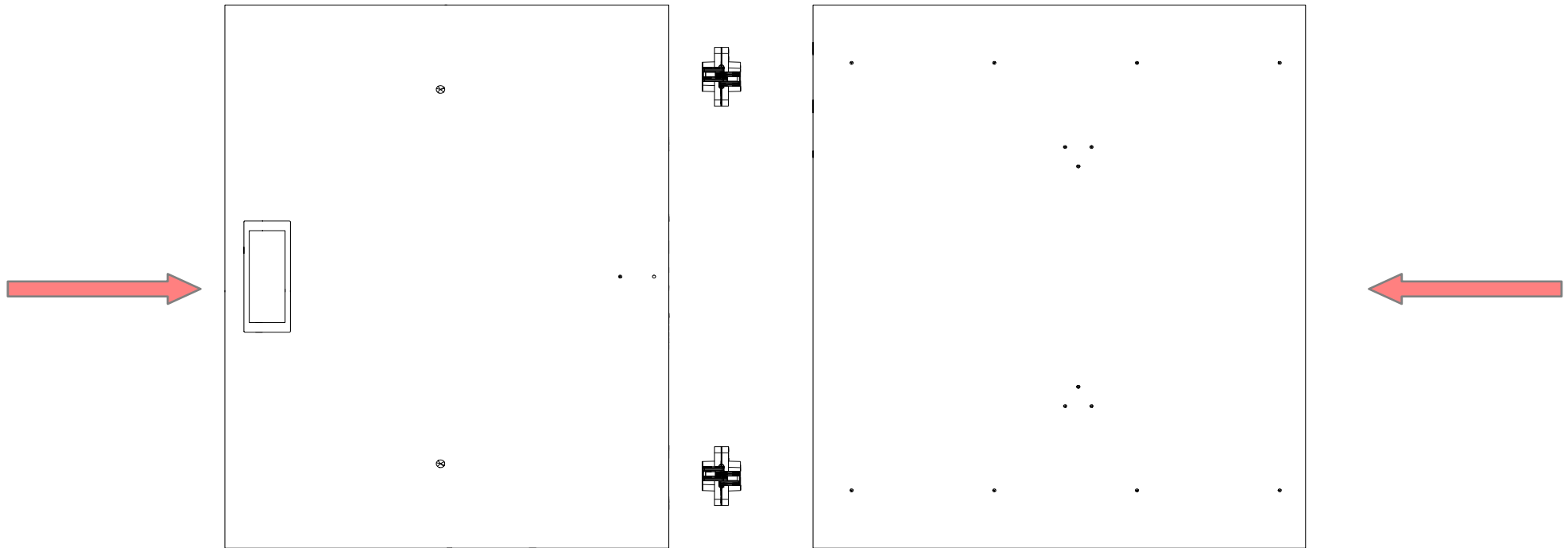

Zu verwendende Beschläge

Pièces à utiliser

180 ° Scharnier

Charnière à
ouverture 180°



+



2x

Montageanleitung

Instructions de montage

PÖTTKER

Transforming furniture

Baugruppe Ablage

plateau d'assemblage

Step 2

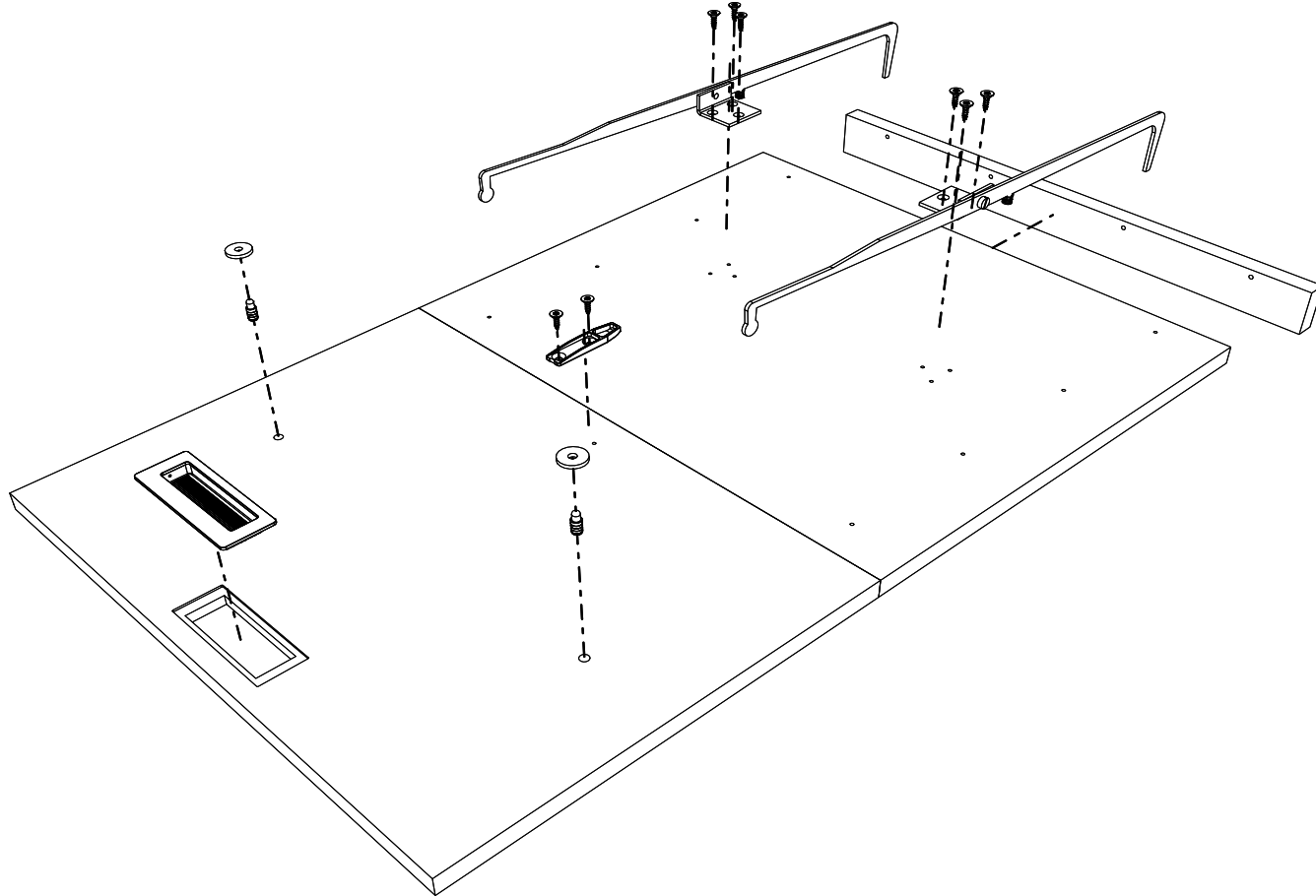

Zu verwendende Beschläge
Pièces à utiliser

Scheibe
Rondelle
d'espacement
Tischdübel
Goujon

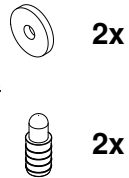

2x

2x

Ausgl.- Sicher.
Gâchette



1x

Griffmuschel
Poignée à encastrer



1x

Verriegelung
Système de
verrouillage
Spax 3,5 x 35
Vis de Spax 3,5x35



1x



4x

Spax 4,0 x 16
Vis Spax 4,0x16



8x

Montageanleitung

Instructions de montage

PÖTTKER

Transforming furniture

Baugruppe Ablage

plateau d'assemblage

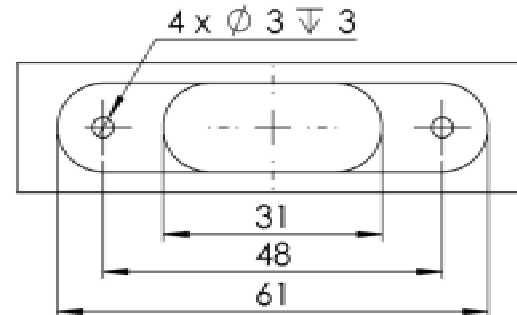
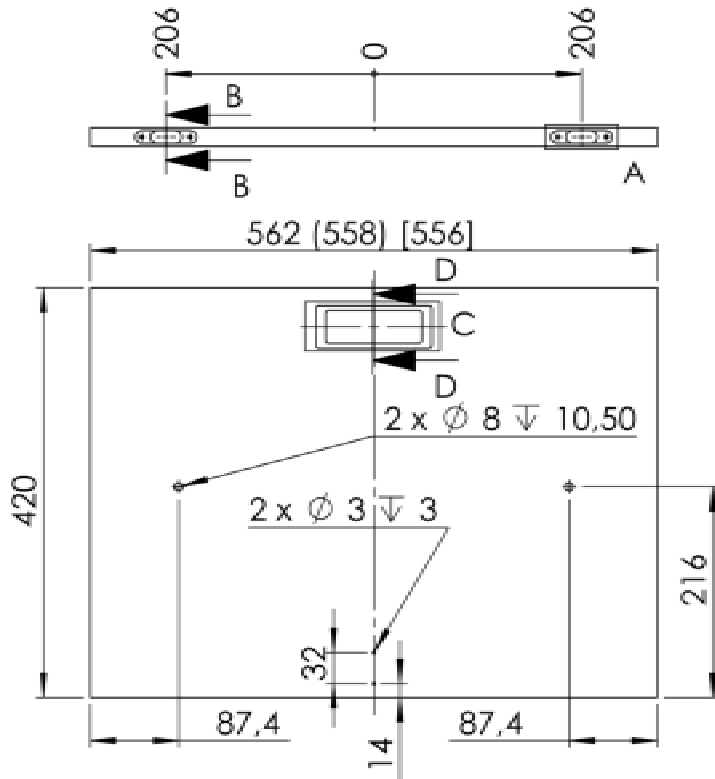

DETAIL A
MABSTAB 1 : 1

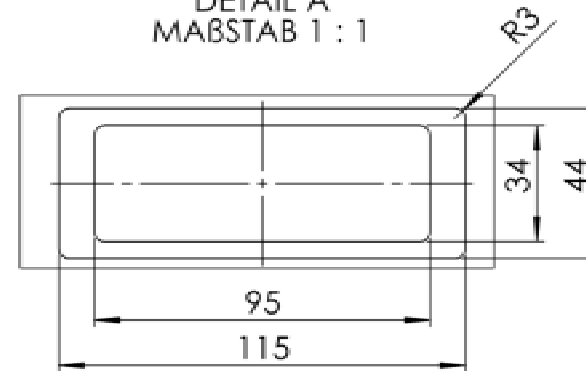

DETAIL C
MABSTAB 1 : 2

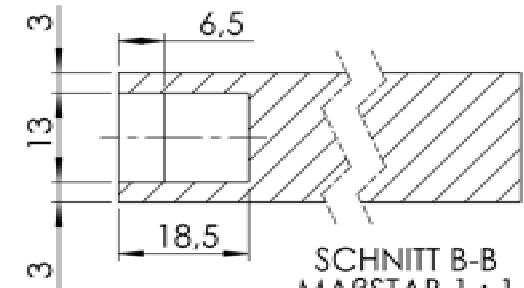

SCHNITT B-B
MABSTAB 1 : 1

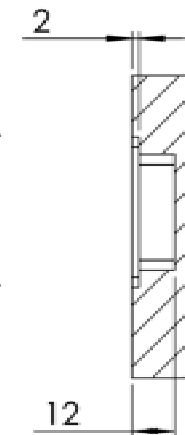

SCHNITT D-D
MABSTAB 1 : 2

Section D-D
échelle 1:2

Wichtige Info

Information importante

Korpus mit 16mm: X mm

Caisson avec parois de
16 mm: X mm

Korpus mit 18mm: (X mm)

Caisson avec parois de
18 mm: X mm

Korpus mit 19mm: [X mm]

Caisson avec parois de
19 mm: X mm

Fräsung für das Scharnier Typ 2

Fraisage pour la charnière type 2

Montageanleitung

Instructions de montage

PÖTTKER

Transforming furniture

Baugruppe Ablage

plateau d'assemblage

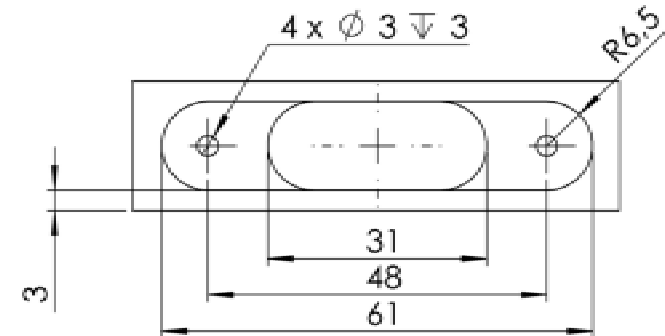
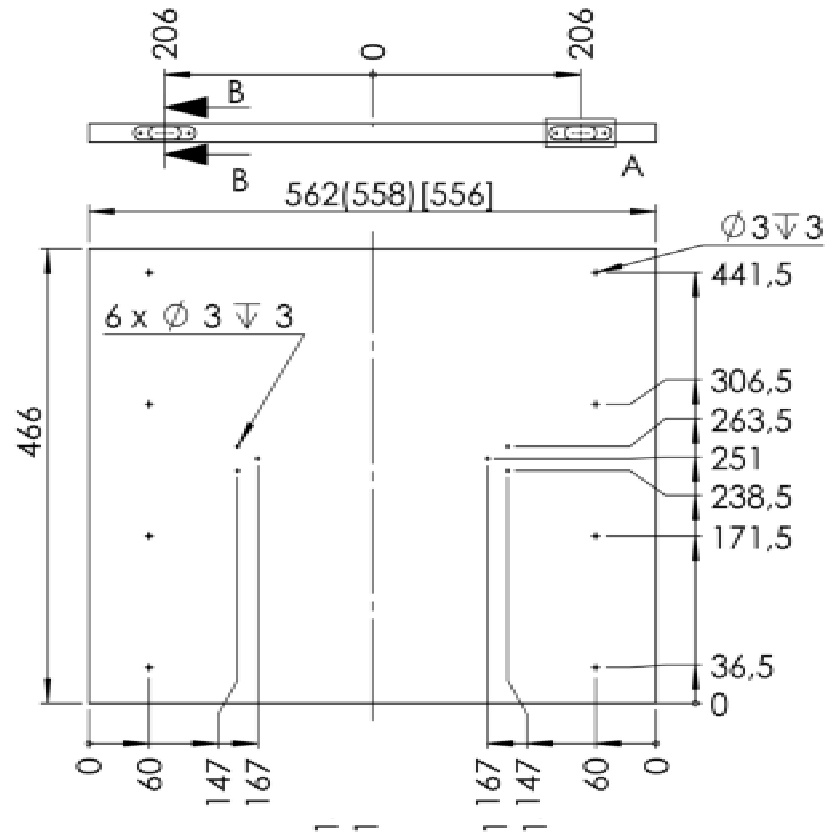

DETAIL A
MABSTAB 1 : 1

Détail A
échelle 1:1

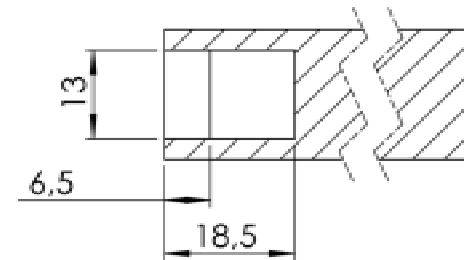

SCHNITT B-B
MABSTAB 1 : 1

Section B-B
échelle 1:1

Wichtige Info

formation importante

Korpus mit 16mm: X mm

Caisson avec parois de
16 mm: X mm

Korpus mit 18mm: (X mm)

Caisson avec parois de
18 mm: X mm

Korpus mit 19mm: [X mm]

Caisson avec parois de
19 mm: X mm

Fräsung für das Scharnier Typ 2

Fraisage pour la charnière type 2

Montageanleitung

Instructions de montage

PÖTTKER

Transforming furniture

Baugruppe Ablage

plateau d'assemblage

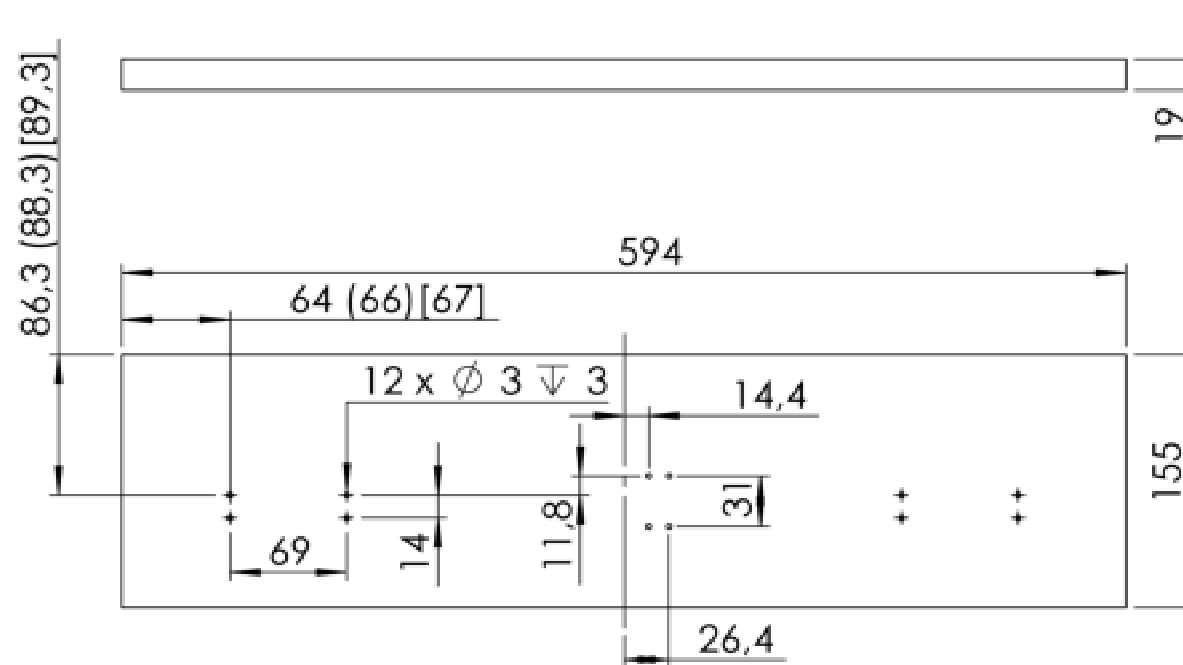

Wichtige Info

Information importante

Korpus mit 16mm: X mm

Caisson avec parois de
16 mm: X mm

Korpus mit 18mm: (X mm)

Caisson avec parois de
18 mm: X mm

Korpus mit 19mm: [X mm]

Caisson avec parois de
19 mm: X mm

Il faut tenir compte du fait que les dimensions du perçage et de la pièce dépendent de la conception.

Montageanleitung

Instructions de montage

PÖTTKER

Transforming furniture

Baugruppe Ablage

plateau d'assemblage

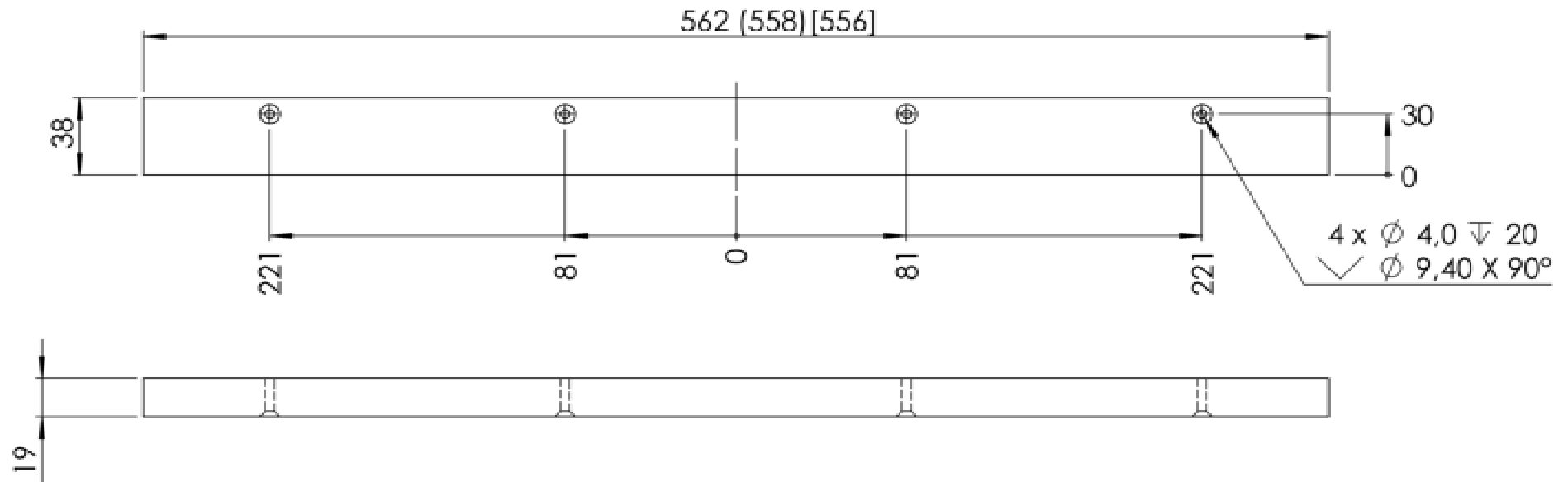

Wichtige Info

Information importante

Korpus mit 16mm: X mm

Caisson avec parois de
16 mm: X mm

Korpus mit 18mm: (X mm)

Caisson avec parois de
18 mm: X mm

Korpus mit 19mm: [X mm]

Caisson avec parois de
19 mm: X mm