

NOTICE DE POSE

VERRIERE D'ANGLE

VERRIERE
ATELIER
CADRE CLIP

1 Mise en place du cadre sans poteau

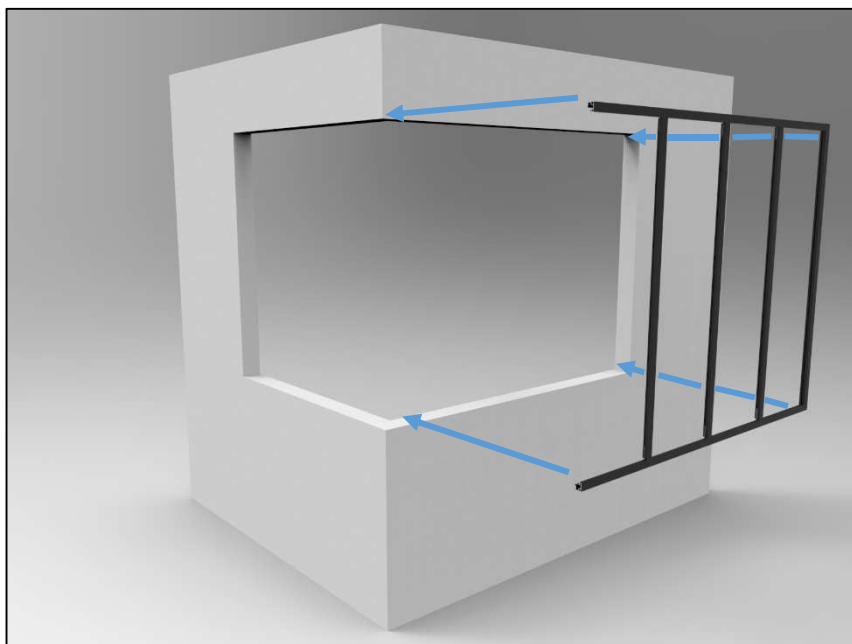

Le support de pose de la verrière doit être de niveau, d'équerre et rectiligne

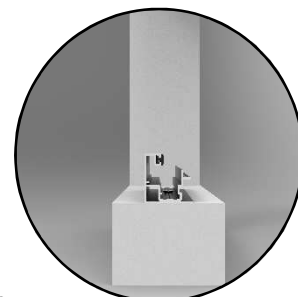
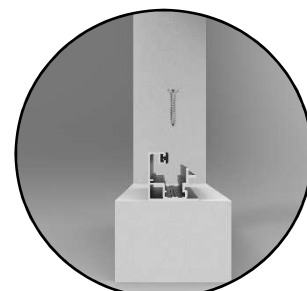

2 Fixation du cadre sans poteau et mise en place du cadre avec le poteau d'angle Et fixation de celui-ci.

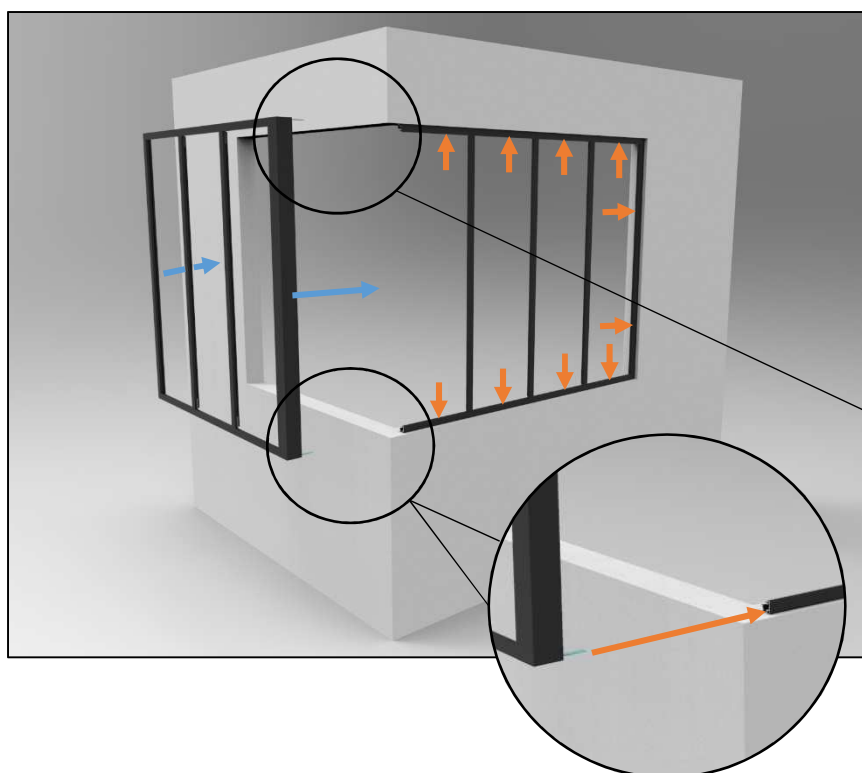

Le mode de fixation, types de chevilles et vis, est choisi en fonction de la nature du support en présence et relève de l'unique responsabilité du poseur

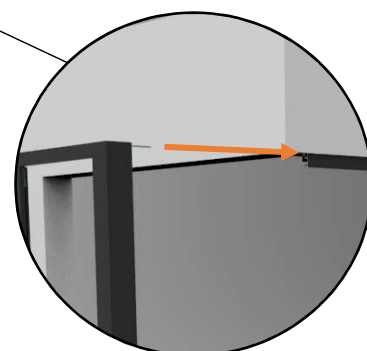

3

Mise en place des cales

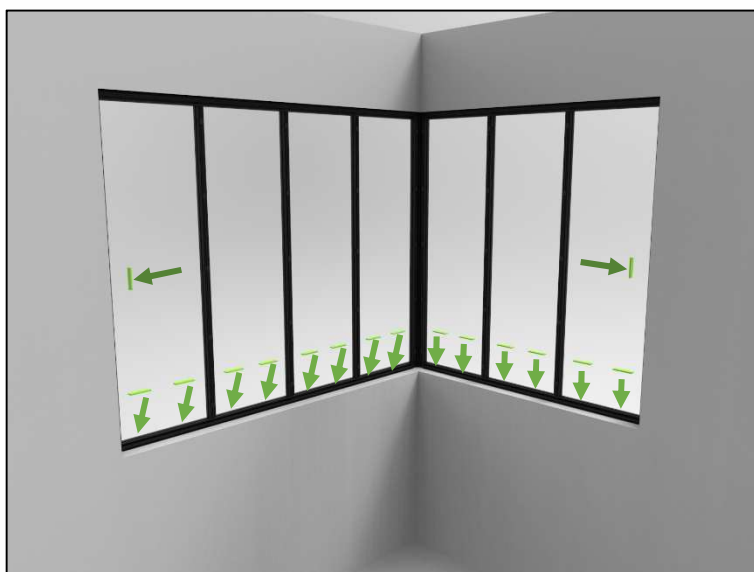
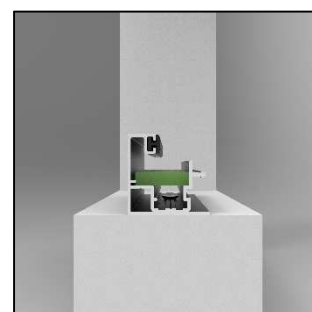
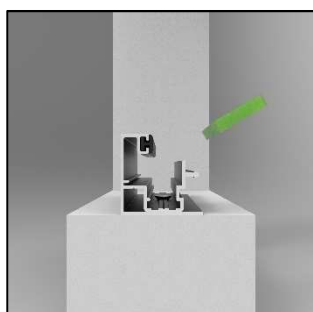

↓ Cale de 5 mm

→ Cale de 5 mm (Coté) maintien avec du double face

Les cales de 5 mm sur les cotés du cadre sont importantes pour le maintien du verre

4

Mise en place du remplissage

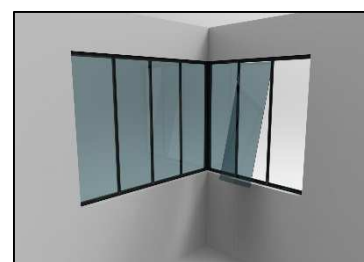
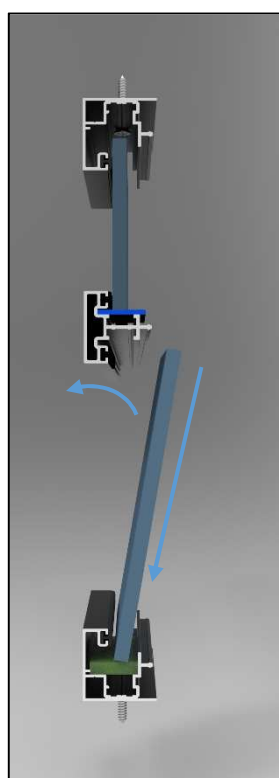
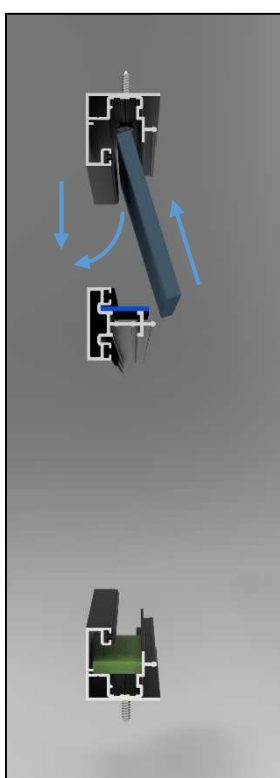
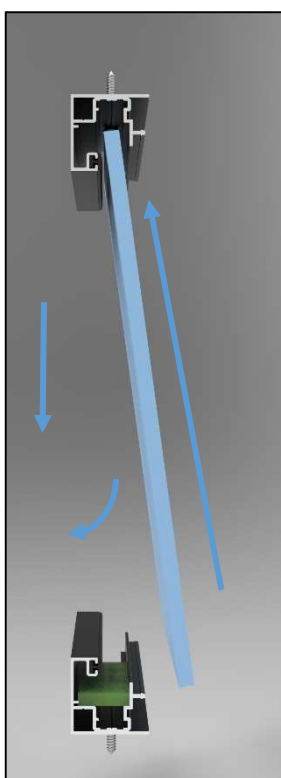

Enfiler le remplissage dans le cadre horizontal haut et le laisser reposer sur les cales

5 Mise en place des parcloses

Parcloses cadre avec clip dans l'ordre 1 2 3 4

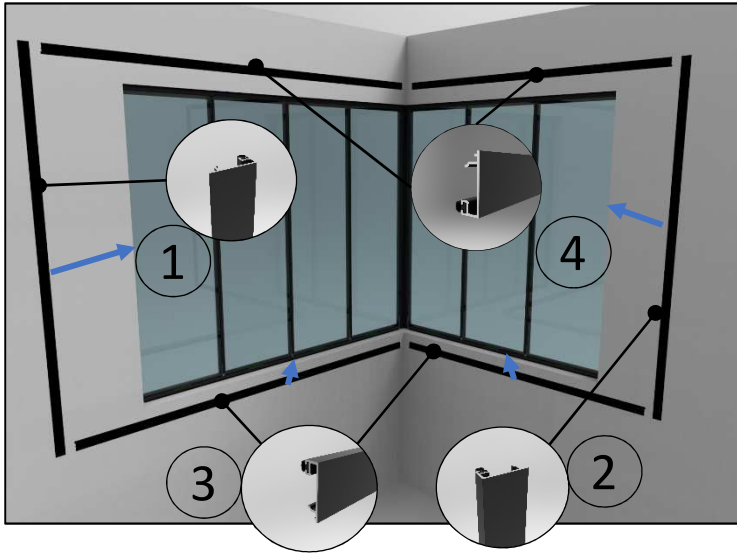

Parcloses traverse avec clip

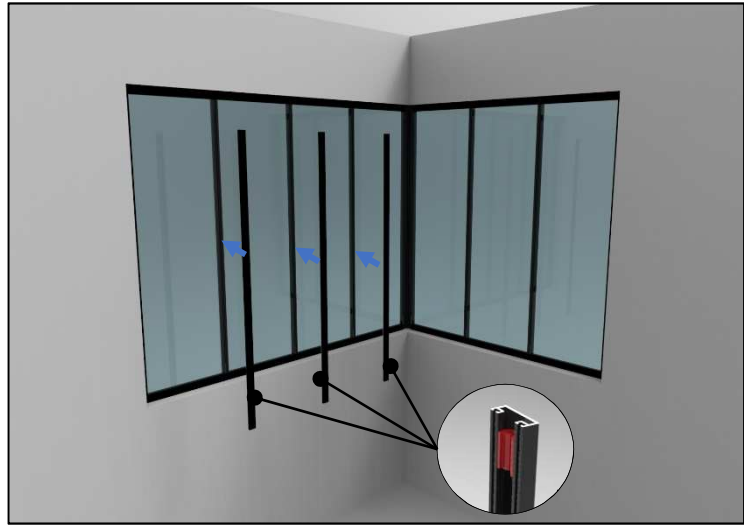

Parcloses traverse avec clip

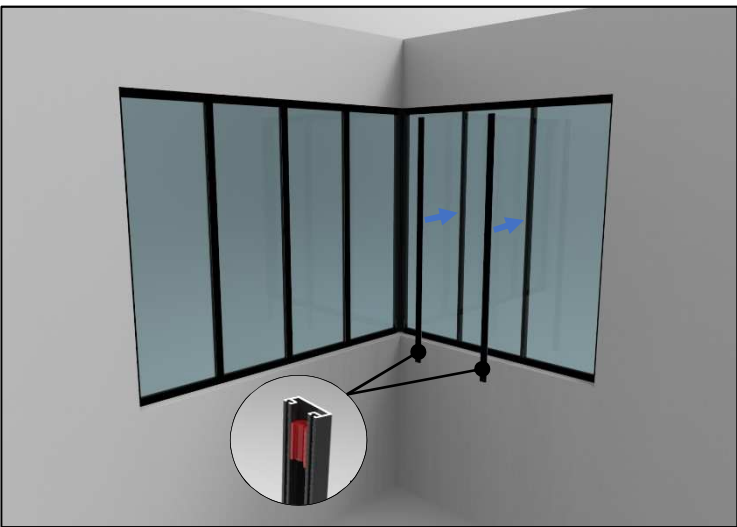

Parcloses traverse sur poteau avec clip

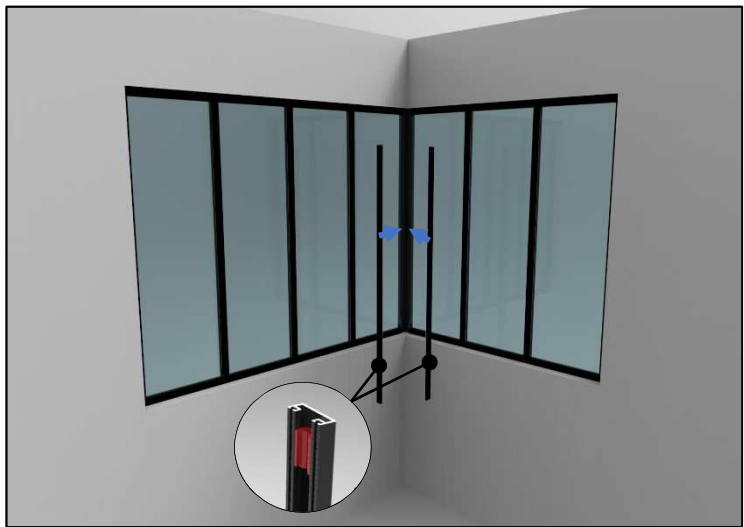

Préconisation de mise en place des clips dans les parcloses cadre et traverse

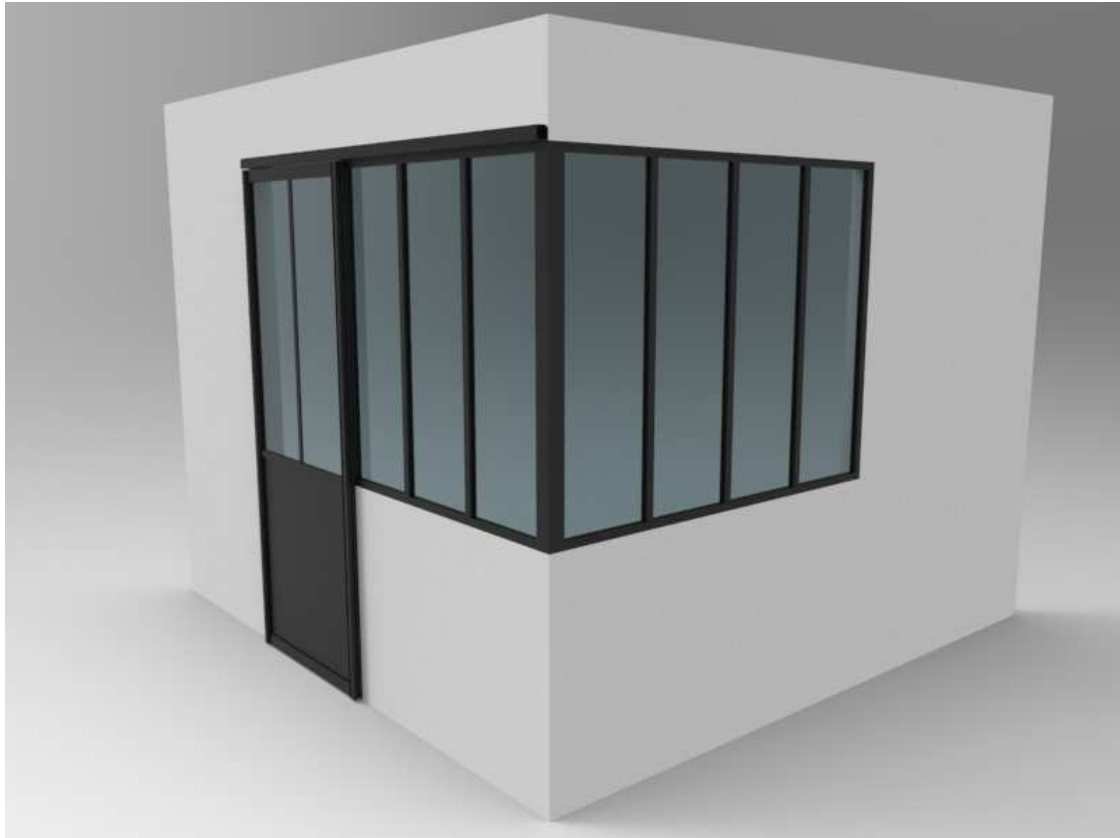

Adresse siège :

ZA des Estuaires, avenue de la Pierre Vallée,
50220 POILLEY, FRANCE

Adresse postale :

BP 132,
50301 AVRANCHES Cedex, FRANCE

Tél : + 33 (0)2 33 89 02 83

Fax : + 33 (0)2 33 89 59 33

www.seedgammiste.fr